



USER MANUAL
MANUEL D'UTILISATION
BEDIENUNGSANLEITUNG v1.5

KIT-12V



Rechargeable 12V battery, charger and housing kit

Ensemble pile rechargeable 12V, chargeur et boîtier

12V Batterie Set mit wasserdichtem Gehäuse

BATT-12V



Rechargeable 12V Battery and charger set

Ensemble de pile 12V et chargeur CA

Wiederaufladbaren 12V Batterie

North America

 support.spypoint.com

 1-888-779-7646

 tech@spypoint.com

Europe

 support.spypoint.com / www.spypoint.info

 +49 (0) 36331 50540

 info@eurohunt.de

Thank you for purchasing a SPYPOINT product. You can now enjoy the true benefits of a complete and easy to use 12V power source.

KIT-12V: This power source is designed to power SPYPOINT cameras but can also be used for several other purposes. Compatible with all SPYPOINT products equipped with a 12V power jack.

BATT-12V: This kit is designed to power SPYPOINT cameras but can power any other device requiring a 12V power source. Most uses will require the power cable CB-12FT (sold separately).

FEATURES

- Recharging time \approx 20 hours
- Recharge AC charger (included) or solar panel (sold separately)
- Operating temperature (-20 °C to + 50 °C)
(-4 °F to +122 °F)
- Storage temperature (-30 °C to + 75 °C)
(-22 °F to +167 °F)

KIT INCLUDES

KIT-12V

- Waterproof ABS plastic case
- 12V rechargeable battery
- AC charger
- 12 ft. power cable
- Carrying strap
- User's manual

BATT-12V

- 12V rechargeable battery
- AC charger
- User's manual

- Requires a 12 ft. power cable to connect the battery to SPYPOINT cameras (CB-12FT sold separately).

RECHARGING THE BATTERY

KIT-12V

To recharge the battery, connect the AC charger to "12V charger" plug. The light will turn from red to green to indicate that the battery is fully charged. The charger will automatically stop recharging when the green light appears.

Note: When the AC charger is connected to the case, there may be a delay of up to 1 minute before the green light turns red to indicate that the battery needs to be charged.

BATT-12V

To recharge the battery, plug the "alligator " clips from the AC charger in the battery. Exact polarity must be followed (red = \oplus , black = \ominus). The light will turn from red to green to indicate that the battery is fully charged. The charger will automatically stop recharging when the green light appears.

Note: When the AC charger is connected to the battery, there may be a delay of up to 1 minute before the green light turns red to indicate that the battery needs to be charged.

CONNECTING TO A CAMERA

KIT-12V

Connect the power cable (included) from the "to camera" plug to the "12V" outlet of the camera. (see figure below, section "Connecting to solar panel")

BATT-12V

To connect the battery to the camera with a power cable (CB-12FT sold separately), connect the "alligator" clips from the cable to the battery. Exact polarity must be followed (red = \oplus , black = \ominus). Connect the other end to the camera (see image below).

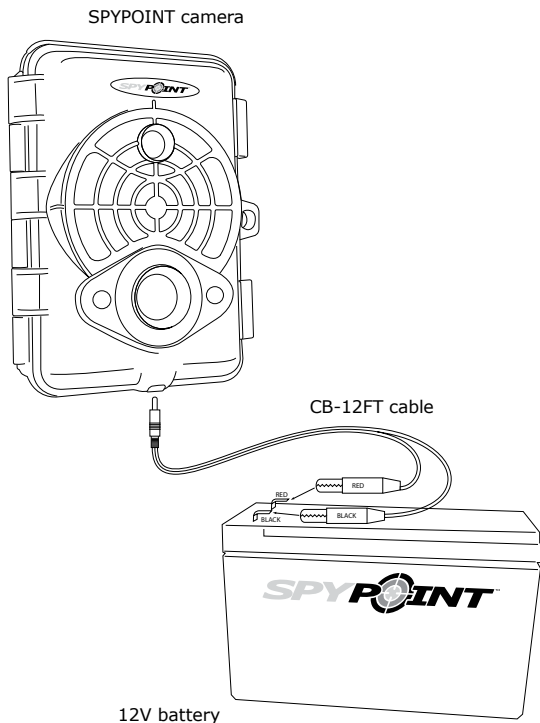

CONNECTING A SOLAR PANEL

KIT-12V

To recharge the power case with a solar panel, connect the cable from the solar panel to the "SOLAR PANEL" outlet of the case.

Make sure that the battery is fully charged before plugging in the solar panel. It will keep the charge of the battery but does not recharge it.

Compatible SPYPOINT camera

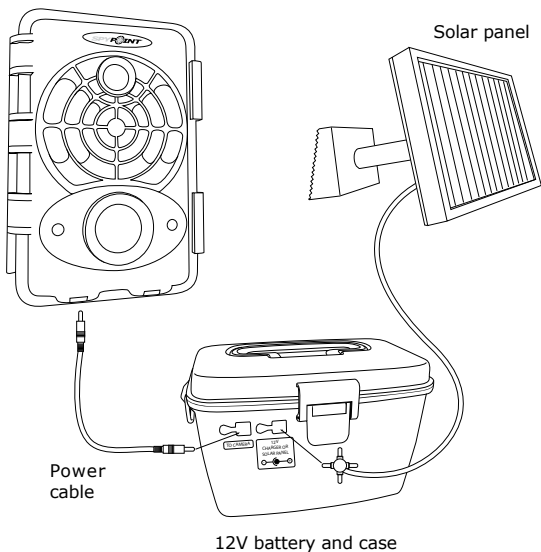

BATT-12V

To maintain the charge of the battery with a solar panel, connect the alligator clips from the solar panel in the battery. Exact polarity must be followed (red = \oplus , black = \ominus). (See image below)

Make sure that the battery is fully charged before plugging in the solar panel. It will keep the charge of the battery but does not recharge it.

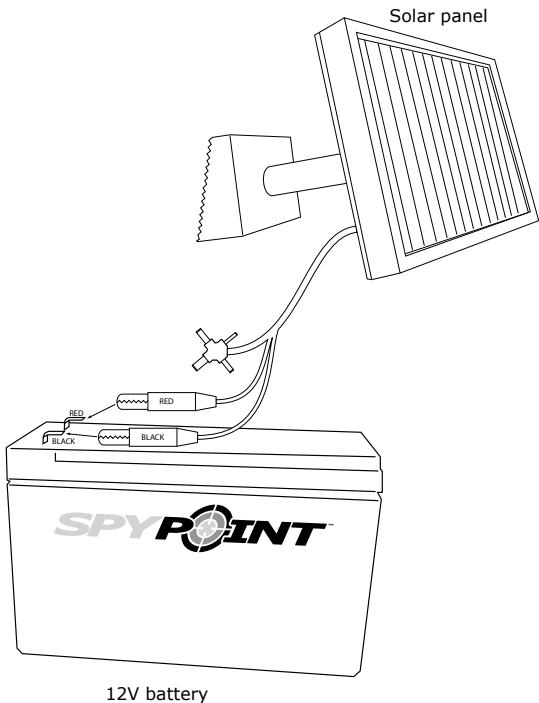

OPTIONS

To obtain more information on the available options, go to **www.spypoint.com**. The following items are the options which can be added to the KIT-12V and to the BATT-12V.



Solar Panel, SP-12V

Solar panel with adjustable steel mounting kit. Can be used to maintain recharged lithium battery directly into compatible devices. Can also be combined with any 12-volt battery.



12V rechargeable battery and charger, BATT-12V (for KIT-12V)

12-volt 7.0Ah rechargeable battery and AC charger to power the camera.



12V power cable, CB-12ft

(for BATT-12V)

Power cable with alligator clips at one end to connect a 12V battery to a camera, 12ft long.



Spare power cable (for KIT-12V)

Spare 12 ft power cable, to connect the camera to the KIT-12V.

REGULATIONS

CE Hereby, GG Telecom declares that this camera is in compliance with the essential requirements and other relevant provisions of Directive 2004/108/EC. The user can obtain a copy of the Declaration of Conformity by e-mail at **info@spypoint.com**.



RoHS

LIMITED WARRANTY

This SPYPOINT product designed by GG Telecom, is covered by a one (1) year warranty on material and workmanship starting from the original date of purchase. The sales receipt is the client's proof of purchase and must be presented if warranty service is needed. This warranty will be honored in the country of purchase only.

This GG Telecom warranty does not apply: (a) to consumable parts, including but not limited to batteries, which performance is designed to decrease over the course of time; (b) to damage caused by misuse, use with another product, neglect, accidents, liquid contact, fire, earthquake or any other external cause; (c) to GG Telecom products that have been purchased online from an unauthorized dealer; (d) to products that have had any modification or tampering; (e) to cosmetic damage including but not limited to scratches and broken plastic; (f) to damage caused by operating the GG Telecom product outside of GG Telecom's recommendations.

REPAIR SERVICE

GG Telecom will repair the product without charge or replace it at its discretion with an equivalent product, if it has a manufacturing defect covered by the warranty described previously. GG Telecom will pay the shipping costs only for the return of the products covered by the warranty. The shipping costs for an item sent will be assumed by the customer.

Repairs for damages not covered by the warranty will be subject to a reasonable charge. The customer will pay all shipping costs.

- 1. BEFORE** sending a product for repair, the customer is welcomed to contact GG Telecom technical support team at 1-888-779-7646 or tech@spypoint.com and to clearly describe the problem and give a phone number where she or he can be reached. It happens regularly that some problems can be solved over the phone.
- 2.** If a product needs to be sent, an RMA number will be given to the customer (Return Merchandise Authorization).
- 3.** The original receipt or a copy must be sent along with the package.
- 4.** The RMA number must be written on the outside of the package and sent to:

CANADA
GG Telecom
120 J.Aurèle-Roux
Victoriaville, QC
G6T 0N5

United States
GG Telecom
555 VT route 78
Swanton, Vermont
05488

IMPORTANT: Under no circumstances will GG Telecom accept returned products without a Return Material Authorization number (RMA). It is essential to contact GG Telecom before making a return.

The customer is liable for loss or damage to the product that may occur during the transport to GG Telecom. We recommend the use of a traceable method of shipping to ensure protection.

WWW.SPYPOINT.COM

Merci d'avoir choisi un excellent produit SPYPOINT. Vous pouvez maintenant bénéficier d'un système d'alimentation complet et facile d'utilisation.

KIT-12V: Ce boîtier d'alimentation sert principalement à alimenter les caméras de surveillance SPYPOINT, mais peut aussi servir à plusieurs autres utilisations. Compatible avec tous les produits SPYPOINT équipés d'une prise 12V.

BATT-12V: Cet ensemble a été conçu pour alimenter les caméras de surveillance SPYPOINT, mais peut aussi alimenter n'importe quel autre appareil nécessitant une alimentation 12V. Pour la majorité des utilisations, l'emploi du câble d'alimentation CB-12FT (en option) peut être nécessaire.

SPÉCIFICATIONS

- | | |
|---------------------------------|--|
| • Temps de charge | ≈ 20 heures |
| • Recharge | Chargeur CA (inclus)
ou panneau solaire (en option) |
| • Température de fonctionnement | (-20 °C à + 50 °C)
(-4 °F à +122 °F) |
| • Température de remisage | (-30 °C à + 75 °C)
(-22 °F à +167 °F) |

CONTENU DE L'EMBALLAGE

KIT-12V

- Boîtier en plastique ABS résistant à l'eau
- Pile rechargeable 12V
- Chargeur CA
- Câble d'alimentation de 12 pieds
- Courroie de transport
- Manuel de l'utilisateur

BATT-12V

- Pile rechargeable 12V
- Chargeur CA
- Manuel de l'utilisateur

❗ Nécessite un câble d'alimentation de 12 pieds pour connecter la batterie aux caméras SPYPOINT (CB-12FT vendu séparément).

CHARGEMENT DE LA PILE

KIT-12V

Pour charger la pile, brancher le chargeur CA dans la prise "12V CHARGER" du boîtier. Un témoin lumineux rouge indiquera que la pile est en charge et deviendra vert lorsque la charge sera terminée. Le chargeur arrêtera automatiquement de recharger la pile lorsque le témoin lumineux sera vert.

Note: Lorsque le chargeur CA est branché au boîtier, il peut y avoir un délai jusqu'à 1 minute avant que le témoin lumineux vert devienne rouge pour indiquer que la pile doit être chargée.

BATT-12V

Pour charger la pile, brancher le chargeur CA dans la prise électrique et connecter les pinces type «alligator» aux bornes de la pile en respectant la polarité (rouge = \oplus , noir = \ominus). Le témoin lumineux rouge indiquera que la pile est en charge et deviendra vert lorsque la charge sera terminée. Le chargeur arrêtera automatiquement de recharger la pile lorsque le témoin lumineux sera vert.

Note: Lorsque le chargeur CA est branché à la pile, il peut y avoir un délai jusqu'à 1 minute avant que le témoin lumineux vert devienne rouge pour indiquer que la pile doit être chargée.

BRANCHEMENT VERS LA CAMÉRA

KIT-12V

Pour relier la caméra au boîtier d'alimentation, brancher le câble d'alimentation fourni, de la prise " TO CAMERA" du boîtier à la prise "12V" de la caméra (Voir figure suivante, section «Branchement d'un panneau solaire»).

BATT-12V

Pour relier la caméra à la pile 12V avec le câble 12V (vendu séparément), connecter les pinces type « alligator » aux bornes de la pile en respectant la polarité (rouge = \oplus , noir = \ominus). Brancher ensuite l'autre extrémité du câble à la prise « 12V » de la caméra (Voir figure ci-dessous).

Caméra SPYPOINT

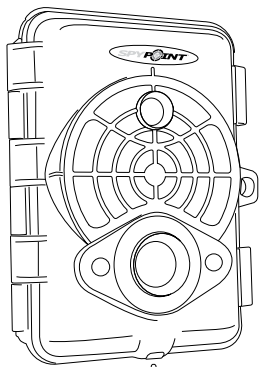

Câble CB-12FT

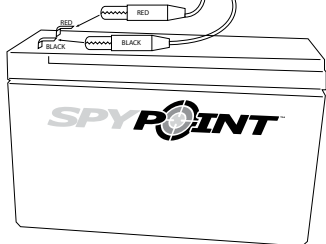

Pile 12V

BRANCHEMENT D'UN PANNEAU SOLAIRE

KIT-12V

Pour relier un panneau solaire au boîtier d'alimentation, brancher le câble du panneau solaire à la prise "SOLAR PANEL" du boîtier (Voir figure ci-dessous). Il faut premièrement s'assurer de charger complètement la pile avec le chargeur CA puisque le panneau solaire maintient la charge et ne peut pas charger la pile si celle-ci est complètement déchargée.

Caméra SPYPOINT compatible

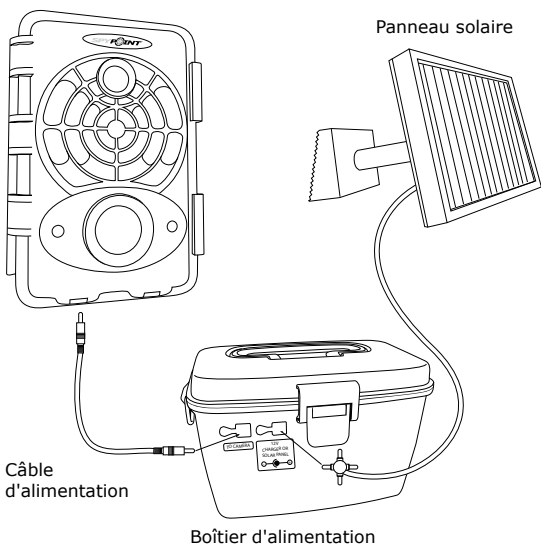

BATT-12V

Pour maintenir la charge de la pile à l'aide d'un panneau solaire, connecter les pinces type «alligator» du panneau solaire aux bornes de la pile en respectant la polarité (rouge = \oplus , noir = \ominus) (Voir figure ci-dessous). Il faut premièrement s'assurer de charger complètement la pile avec le chargeur CA puisque le panneau solaire maintient la charge et ne peut pas charger la pile si celle-ci est complètement déchargée.

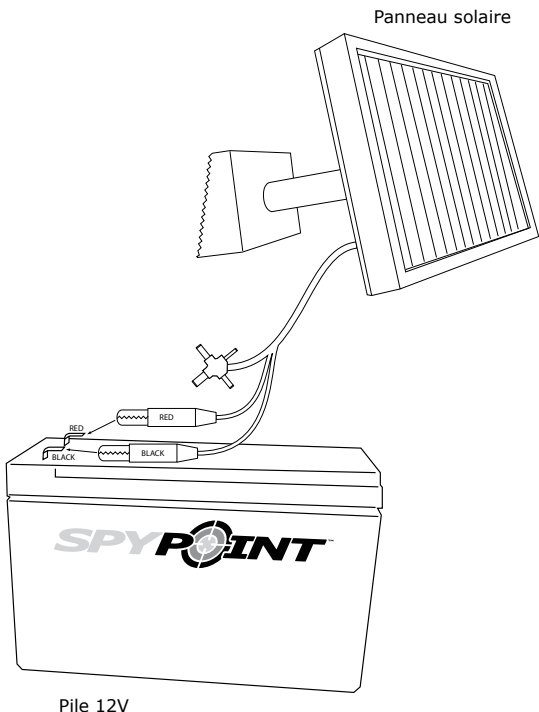

OPTIONS DISPONIBLES

Pour connaître et avoir plus d'informations sur les options disponibles, visitez www.spypoint.com. Voici les options disponibles pour les produits KIT-12V et BATT-12V.



Panneau solaire, SP-12V

Panneau solaire avec support d'installation ajustable en métal. Maintient la charge de la pile lithium directement dans les appareils compatibles. Peut aussi être combiné à une pile 12 volts.



Pile 12V rechargeable et chargeur, BATT-12V (pour KIT-12V)

Pile rechargeable de 12 volts 7.0Ah et chargeur AC permettant d'alimenter la caméra.



Câble 12V, CB-12ft (pour BATT-12V)

Câble d'alimentation de 3,6m avec pinces crocodiles pour connecter une pile 12 volts à une caméra.



Câble d'alimentation de rechange (pour KIT-12V)

Câble d'alimentation de rechange de 3,6 m pour brancher la caméra au KIT-12V.

RÉGLEMENTATION

CE Par la présente, GG Telecom déclare que cette caméra est conforme aux exigences essentielles et aux autres dispositions pertinentes de la directive 2004/108/CE. L'utilisateur peut obtenir une copie de la déclaration de conformité par courriel à **info@sypoint.com**.



RoHS

GARANTIE LIMITÉE

Ce produit SPYPOINT, conçu par GG Télécom, est couvert d'une garantie d'un (1) an incluant les pièces et la main d'oeuvre à compter de la date d'achat. Le coupon de caisse est la preuve d'achat et devra être présenté si la garantie est applicable. Cette garantie sera honorée dans le pays d'achat d'origine uniquement.

Cette garantie de GG Telecom ne s'applique pas : (a) à des parties consommables, incluant sans s'y limiter les batteries, dont les performances sont conçues pour diminuer au fil du temps; (b) aux dommages causés par une mauvaise utilisation du produit, l'utilisation avec un autre produit, la négligence, accident, contact avec du liquide, feu, tremblement de terre ou toute autre cause externe; (c) aux produits de GG Telecom achetés en ligne d'un détaillant non autorisé; (d) aux produits qui ont subi des modifications ou altérations; (e) à des dommages esthétiques incluant sans s'y limiter les rayures ou le bris de plastique; (f) aux dommages causés par l'utilisation du produit en dehors des recommandations de GG Telecom.

SERVICE DE RÉPARATION

GG Telecom réparera sans frais le produit ou le remplacera à sa discrétion par un produit équivalent, s'il présente un défaut de fabrication couvert par la garantie décrite précédemment. GG Telecom prendra en charge les frais d'expédition seulement pour le renvoi des produits liés aux retours sous garantie. Les frais d'expédition pour faire parvenir un produit devront être assumés en tout temps par le client.

Les réparations pour bris ou défauts non couverts par la garantie seront facturées à prix raisonnables. Le client devra assumer tous les frais d'expédition.

- 1. AVANT** d'envoyer un produit pour réparation, le client devra contacter l'équipe de soutien technique au tech@spypoint.com ou au 1-888-779-7646 et décrire clairement le problème rencontré et indiquer un numéro de téléphone pour la ou le rejoindre. Il arrive régulièrement que certains problèmes puissent être réglés par téléphone.
- 2.** Si un produit doit être envoyé, un numéro de RMA sera transmis au client (Autorisation de retour de marchandise).
- 3.** Le reçu original ou une copie devra être inclus au colis préparé pour GG Telecom.
- 4.** Le numéro de RMA devra être inscrit sur l'extérieur du colis et envoyé à :

CANADA

GG Telecom
120 J.Aurèle-Roux
Victoriaville, QC
G6T 0N5

États-Unis

GG Telecom
555 VT route 78
Swanton, Vermont
05488

IMPORTANT: En aucune circonstance, GG Telecom n'acceptera de retours sans un numéro d'autorisation. Il est essentiel de contacter GG Telecom avant d'effectuer un retour.

Le client est tenu responsable des pertes ou des dommages au produit qui pourraient subvenir pendant son transport à GG Télécom. Il est recommandé d'utiliser une méthode d'expédition avec suivi afin d'assurer la protection des produits.

WWW.SPYPOINT.COM

Vielen Dank für den Kauf unsere SPYPOINT Produkte.

KIT-12V

Nutzen Sie die vielen Vorteile unserer wiederaufladbaren 12V Batterie Set mit wasserdichtem Gehäuse. Mit allen SPYPOINT Produkten kompatibel, die einen 12V-Stromanschluss besitzen.

BATT-12V

Nutzen Sie die vielen Vorteile unserer wiederaufladbaren 12V Batterie. Empfohlenes Zubehör ist unser Verbindungskabel CB-12FT (optional erhältlich)

TECHNISCHE DATEN

- | | |
|-------------------|---|
| • Aufladezeit | ca. 20 Stunden |
| • Aufladung durch | Ladegerät (im Lieferumfang)
Solarpanel (optional erhältlich) |
| • Arbeitsbereich | (-20 °C to + 50 °C)
(-4 °F to +122 °F) |
| • Lagerbereich | (-30 °C to + 75 °C)
(-22 °F to +167 °F) |

LIEFERUMFANG

KIT-12V

- 12V wiederaufladbare Batterie Set mit wasserdichtem Gehäuse
- Ladegerät
- Bedienungsanleitung
- Verbindungskabel
- Befestigungsgurt

BATT-12V

- 12V wiederaufladbare Batterie
- Ladegerät
- Bedienungsanleitung

! Es wird ein 3,6m langes Stromkabel benötigt, um die Batterie an Ihrer SPYPOINT Kamera anzuschließen (CB-12FT separat erhältlich).

LADEN DER BATTERIE

KIT-12V

Schließen Sie das Kabel des Ladegerätes and der Batterie am Anschluss "12V CHARGER" an. Stecken Sie nun den Stecker in die Steckdose. Leuchtet das rote Licht am Ladegerät, wird die Batterie geladen. Leuchtet das grüne Licht, ist die Batterie vollständig geladen. Der Ladevorgang wird automatisch beendet.

Achtung: Wenn das AC Ladegerät am Gehäuse angeschlossen ist, kann es zu einer Verzögerung von 1 Minute kommen. Bevor das grüne Licht sich in das rote Licht umstellt, welches aufzeigt, dass die Batterie geladen werden muss.

BATT-12V

Schließen Sie die Krokodilklemmen des Ladegerätes and der Batterie an. Auf korrekte Polung achten ! (rot = \oplus , schwarz = \ominus). Stecken Sie nun den Stecker in die Steckdose. Leuchtet das rote Licht am Ladegerät, wird die Batterie geladen. Leuchtet das grüne Licht, ist die Batterie vollständig geladen. Der Ladevorgang wird automatisch beendet.

Achtung: Wenn das AC Ladegeräten der Batterie angeschlossen ist, kann es zu einer Verzögerung von 1 Minute kommen. Bevor das grüne Licht sich in das rote Licht umstellt, welches aufzeigt, dass die Batterie geladen werden muss.

VERBINDUNG ZUR KAMERA

KIT-12V

Schließen Sie das Verbindungskabel vom Anschluss "TO CAMERA" in die Steckdose "12V" an der Kamera an (siehe Abbildung unten, "Verbindung zum Solar Panel").

BATT-12V

Um die Kamera mit der Batterie BATT-12V zu verbinden benötigen Sie das optionale Verbindungskabel CB-12FT. Stecken Sie das Kabel in den dafür an der Kamera vorgesehenen Anschluß, schließen Sie die Krokodilklemmen an der Batterie an. Auf korrekte Polung achten ! (rot = \oplus , schwarz = \ominus)

Kamera SPYPOINT

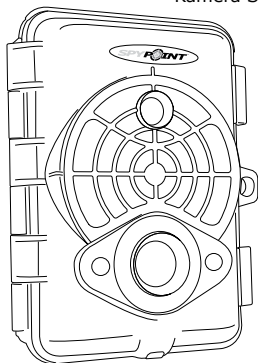

Verbindungskabel CB-12FT.

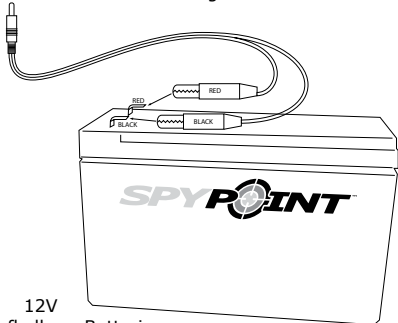

12V
wiederaufladbare Batterie

VERBINDUNG ZUM SOLARPANEL

KIT-12V

Laden Sie zuerst die Batterie an der Steckdose vollständig auf. Um die Batterie mit dem Solarpanel zu verbinden, schließen Sie das Verbindungskabel am Anschluss "SOLARPANEL" an der Batteriebox an. Nun wird die Batterie über das Solarpanel geladen.

Kamera SPYPOINT

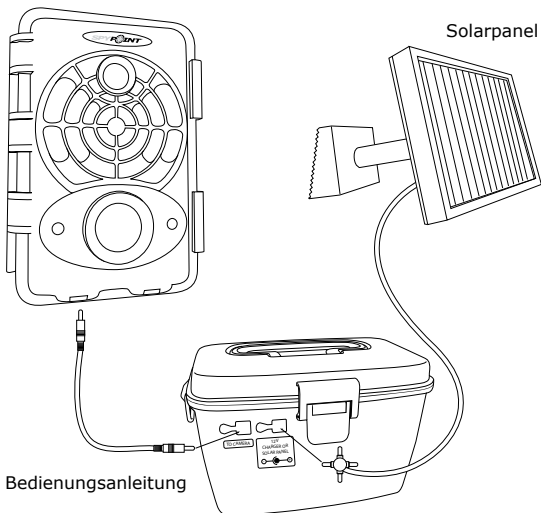

12V wiederaufladbare
Batterie Set mit
wasserdichtem Gehäuse

BATT-12V

Laden Sie zuerst die Batterie an der Steckdose mit dem Ladegerät auf. Schließen Sie das Solarpanel über das Verbindungskabel an. Dazu die Krokodilklemmen an die Pole der Batterie klemmen. Auf korrekte Polung achten ! (rot = ⊕ , schwarz = ⊖)

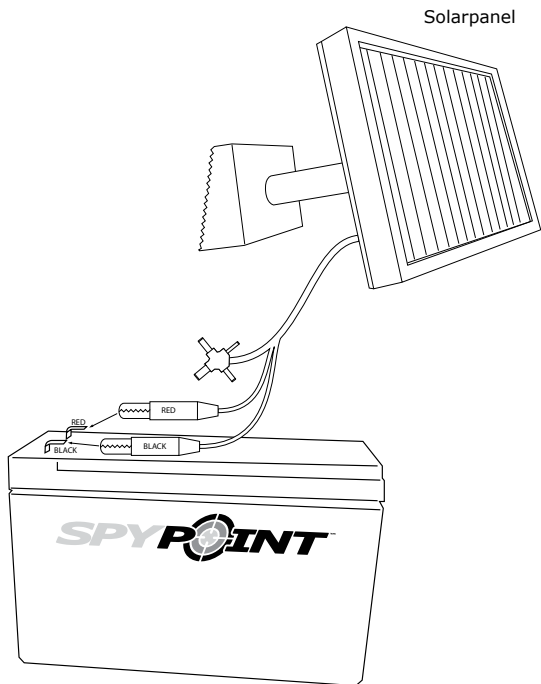

12V
wiederaufladbare Batterie

OPTIONEN

Besuchen Sie Ihren Händler vor Ort oder www.spypoint.com, um mehr über die erhältlichen Produkte zu erfahren. Die folgenden Produkte sind beliebte Ergänzungen für die SPYPOINT KIT-12V und BATT-12V.



Solar Panel, SP 12V

Solarmodul mit Stahl. Kann zum Aufrechterhalten der Ladung des Lithium-Akkus direkt in der Kamera benutzt werden. Das Solarmodul kann auch zum Aufrechterhalten der Ladung aller Arten von 12-Volt-Akkus verwendet werden, einschließlich des KIT-12V (separat erhältlich).



12V wiederaufladbare Batterie mit Ladegerät BATT-12V (von KIT-12V)

Externer 12-Volt-Akku für die Stromversorgung der Kamera.



12V Verbindungskabel, CB-12ft (von BATT-12V)

Zur Verbindung von Kamera zur externen 12V Batterie. Länge ca. 3,6m



Ersatzstromkabel (von KIT-12V)

3,6m langes Ersatzstromkabel, passend für KIT-12V.

BESTIMMUNGEN

CE Hiermit erklärt GG Telecom, dass diese Kamera den grundlegenden Anforderungen und anderen relevanten Bestimmungen der Richtlinie 2004/108/EC entspricht. Der Nutzer kann eine Kopie der originalen Konformitätserklärung auf Anfrage per E-Mail unter **info@spypoint.com** beziehen.



RoHS

GARANTIEBEDINGUNGEN

Für dieses SPYPOINT von GG Telecom gilt eine Herstellergarantie von einem (1) Jahr ab Kaufdatum auf Material- und Herstellungsfehler. **Ihr Zahlungsbeleg gilt als Kaufnachweis und sollte im Garantiefall vorgelegt werden.**

Diese Garantie deckt keine Schäden durch GG Telecom-Produkte ab, die durch Missbrauch, Nachlässigkeit und Unfälle oder unsachgemäßen Gebrauch oder Wartung verursacht wurden. Weiterhin wird keine Garantie für Geräte die Online Übersee von nicht autorisierten Händlern gekauft wurde gewährt. Alle unbefugten Änderungen am Gerät haben Einfluss auf dessen Betrieb, Leistung und Lebensdauer und führen zum Erlöschen der Garantie.

REPARATURDIENSTE

Defekte Geräte, die unter die oben beschriebene Garantie fallen, werden von der EUROHUNT GmbH kostenlos ausgetauscht. Geräte die von der Garantie abgedeckt sind, übernimmt die EUROHUNT GmbH die Versandkosten an den Kunden. Versandkosten an uns, werden vom Kunden getragen.

Reparaturen die nicht unter die Garantie fallen, werden mit einer angemessenen Gebühr berechnet und weiterhin trägt der Kunde alle Versandkosten.

- 1. BEVOR** Sie ein Produkt zur Überprüfung einschicken, kontaktieren Sie unser Servicebüro unter +49 (0)36331 50540 oder schreiben Sie eine Mail an info@eurohunt.de. Beschreiben Sie ausführlich das Problem und hinterlassen Sie eine Telefonnummer, unter der wir Sie erreichen können. Oftmals können Probleme schon am Telefon geklärt werden.
- 2.** Wenn ein Produkt zur Überprüfung eingeschickt werden muss, erhalten Sie von uns ein Rücksendeformular.
- 3.** Bereiten Sie das Paket vor und legen Sie den Kaufbeleg oder ein Kopie des Kaufbeleges und das Rücksendeformular bei.
- 4.** Schicken Sie Ihre Kamera an:

SPYPOINT SERVICEBÜRO DEUTSCHLAND

EUROHUNT GmbH
Harzblick 25
99768 Harztor OT Ilfeld
036331 / 50540
info@eurohunt.de
support@spypoint.de

WICHTIG: Unter keinen Umständen akzeptiert die EUROHUNT GmbH eine Rücksendung ohne Rücksendeformular. Kontaktieren Sie uns bevor Sie ein Produkt zurückschicken.

Der Kunde haftet für Schäden und Verlust, die auf dem Transportweg zur EUROHUNT GmbH auftreten können. Wir empfehlen Ihnen Ihre Rücksendung immer versichert zu verschicken.

WWW.SPYPOINT.COM